







型名	SIC20100 SIC20105	SIC20200 SIC20205	適合ランプ	FL20SBL	(屋内用)
----	----------------------	----------------------	-------	---------	-------

このたびは、粘着式捕虫器“インセクト・キャッチ”をお買い上げいただきまして、まことにありがとうございます。この取扱説明書をよくお読みいただき、正しく安全にご使用ください。工事終了後、この取扱説明書は必ずお客様にお渡しください。ご使用後不要廃棄される場合は、回収者への安全面に十分配慮して処理をしてください。

**安全のため必ずお守りください**







【本体表示ラベル・取扱説明書には、人身事故や物的損害を未然に防ぎ商品を安全にお使いいただくために、重要な内容を記載しています】

**設置前の注意事項**

 <b>警告</b>	【誤った取り扱いをしたときに、死亡や重傷などに結び付く可能性のあるものを示しています】		
●この器具は屋内専用器具です。水、水蒸気のかかる場所や、高温な場所ではご使用にならないでください。⇒火災・感電・漏電・落下・錆びの原因となります。		●この器具は5℃～35℃の範囲でご使用ください。⇒高温で使用した場合は、焼損・過熱・故障の原因となります。	
●器具の取り付けは、器具重量の耐える場所に取扱説明書に従って、確実に取り付けてください。⇒取り付けに不備があると、落下・けがの原因となります。		●電源電圧は銘板に指定された電圧の±6%の範囲でご使用ください。⇒間違えて使用しますと、蛍光灯、インバータの短寿命・火災の原因となります。	
●器具を改造したり、部品を追加、変更してご使用にならないでください。⇒感電・落下・焼損・過熱・故障の原因となります。		●振動や衝撃、粉じんの影響を受ける場所ではご使用にならないでください。⇒火災・感電・落下・錆びの原因となります。	





**使用上のご注意**

【お客様はお読みになったあとも、必ず保管してください】

 <b>警告</b>	【誤った取り扱いをしたときに、死亡や重傷などに結び付く可能性のあるものを示しています】		
●指定の蛍光灯以外はご使用にならないでください。⇒焼損・過熱・変色・短寿命の原因となります。		●器具には注意銘板が貼ってありますので、その指示に従ってください。⇒指示をお守りいただけませんと、落下・けがの原因となります。	
●器具の取り付け、取りはずしの際にはトレーをはずしてから行ってください。⇒落下・けがの原因となります。		●殺虫剤、スプレー等の引火物の噴霧はおやめください。⇒爆発・火災の原因となります。	
●器具に水、水蒸気がかからないようにご使用ください。⇒火災・感電・漏電・落下・錆びの原因となります。		●蛍光灯交換やお手入れの際は、電源を切り、トレーをはずしてから行ってください。⇒感電・落下の原因となります。	

**お手入れのしかた**



【お手入れの際は、必ずスイッチを切って行ってください】

●器具の汚れは乾いたやわらかい布、またはぬるま湯、中性洗剤を含ませたやわらかい布をよく絞ってふいてください。		●FLソケットの樹脂部には、水、洗剤、薬品等はご使用にならないでください。⇒部品の劣化・感電の原因となります。	
●器具をガソリン、ベンジン、シンナー等の薬品でふいたりしないでください。⇒変色・変形の原因となります。		●器具の水洗いはおやめください。⇒感電・故障の原因となります。	

**捕虫シートの交換について**

●捕虫シートは1ヶ月に1回程度の交換をお勧めします。虫が多い時期や、捕虫シートの汚れによっては早めに交換してください。	
---	---

**捕虫シートの保管方法**

●直射日光、高温多湿、水に濡れる可能性がある場所での保管は避けてください。	
●捕虫シートは印刷面を上にして保管してください。	

**修理のお願い**

●定期的に工事店等の専門家による、点検を実施してください。	●ご使用中に異常が生じたときは、お使いになるのをやめ、電源を切って、お買い上げの販売店(工事店)にご相談ください。
-------------------------------	---

【シンボルマークのご説明】

-  必ず行う事項
-  必ず電源を切る
-  一般的な禁止事項
-  分解禁止
-  発火注意
-  一般的な注意事項

# 各部の名称および仕様

## ■器具名称

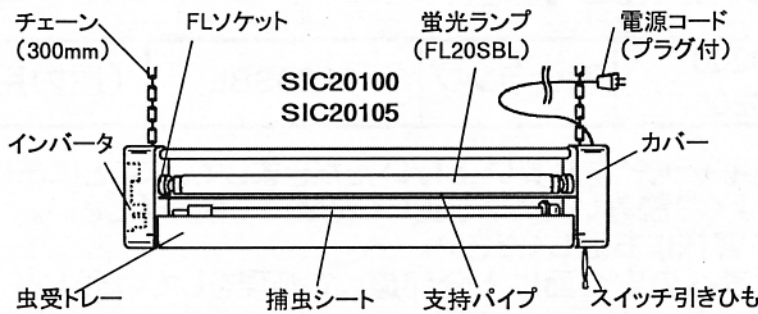

## ●器具重量

型名	器具重量
SIC20100	1.8 kg
SIC20105	1.8 kg
SIC20200	2.2 kg
SIC20205	2.1 kg

## ●電気特性

定格電圧	AC100V±6%
周波数	50/60Hz
入力電流	0.35A
入力電力	20W

## ●器具取り付け寸法

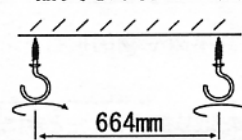

## ●付属部品

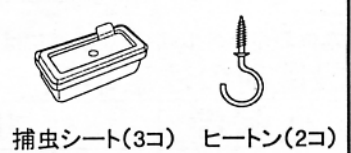

## 捕虫シート交換のしかた

### 1.トレーを取りはずします(図-1)

- ①トレーを持ち上げます。
- ②カバー左右の切り欠きよりトレーを手前に引き出します。

### 2.捕虫シートをセットします(図-2)

- ①取りはずしたトレーのスライドフックと同じ方向の手に、捕虫シートの引き出し部を持ちます。
  - ②捕虫シートをまっすぐにゆっくりと最後まで引き出します。
  - ③捕虫シートの引き出し部の穴をスライドフックに掛けます。
  - ④捕虫シートがたるまないように引きながら、ホルダーに捕虫シートの樹脂部を入れます。
- ※捕虫シートは勢良く引きますと、シートが破れたり、思わぬところに張り付いたりしますので、必ずまっすぐにゆっくりと引き出してください。  
※粘着剤が手などに付いたときは石鹸や洗剤で洗い流してください。

### 3.トレーをセットします(図-3)

- ①トレーガイドをカバー左右の切り欠きに差し込みます。
  - ②カバーセンターの凹部にセットされるまで、トレーを差し込んでください。
- ※トレーをセット後、トレーガイドがカバーの凹部に確実にセットされているかを確認してください。

(図-1)

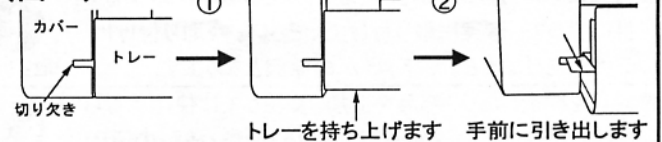

(図-2)

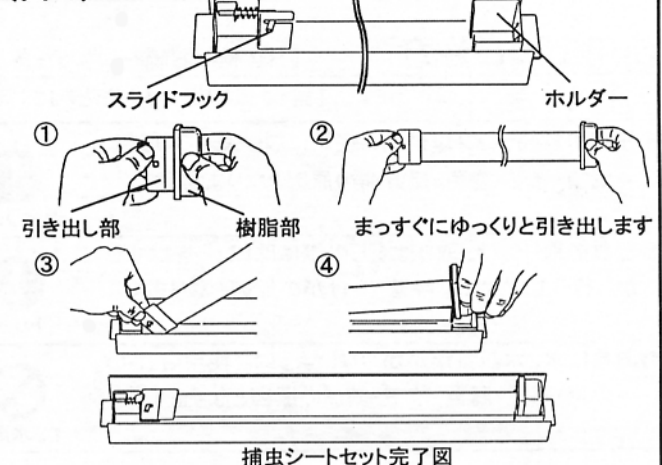

(図-3)

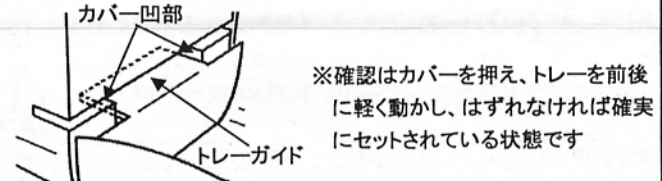
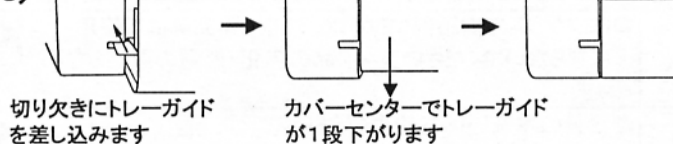

## ランプ交換のしかた

### 1.本体の電源を切ります

- スイッチもしくは、電源コード(プラグ付)をコンセントから抜き電源を切ります。

### 2.トレーを取りはずします

- 捕虫シート交換のしかた(図-1)を参照にトレーを取りはずします。

### 3.蛍光ランプを交換します(図-4 例:SIC20200, SIC20205)

- 蛍光ランプを左右どちらかに押し、蛍光ランプの端子をFLソケットからはずし、斜め下方向に引いてください。

### 4.トレーをセットします

- 捕虫シート交換のしかた(図-3)を参照にトレーをセットします。

### 5.本体の電源を入れます

- 蛍光ランプが点灯しているか確認してください。

(図-4)



※SIC20100, SIC20105も同様の手順で行ってください