

電撃殺虫器 (屋内用) インセクト・キール

取扱説明書

対象機種

NRS32110

このたびは、電撃殺虫器「インセクト・キール」をお買い上げいただきまして、まことにありがとうございます。この取扱説明書をよくお読みいただき、正しく安全にご使用ください。

【電気工事は電気工事士の資格が必要です。素人工事は法律で禁止されています】

安全のため必ずお守りください

【本体表示ラベル・取扱説明書には、人身事故や物的損害を未然に防ぎ、商品を安全にお使いいただくために、重要な内容を記載しています】

工事店様へ

施工上のご注意

【工事が終了しましたら、この説明書は必ずお客様へお渡しください】

警告 【誤った取り扱いをしたときに、死亡や重傷などに結び付く可能性のあるものを示しています】

- 地上・床面上から1.8m以上の高さに取り付けてください。

また、樹木・工作物から30cm以上離してください。

取り付けが近すぎると、感電・他の物の変質・変色・火災の原因となります。

【電気設備技術基準による】

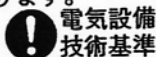

電気設備技術基準



- 器具の取り付けは、この器具の重量に耐える所に、「器具の取り付けかた」に従って行ってください。取り付けに不備があると、落下・感電・火災の原因となります。

器具重量：9kg



取り付け



- 決められた取り付けかた以外は、絶対に取り付けしないでください。

また、床や台などの上では使用しないでください。指定以外の取り付けを行うと、落下・感電・火災の原因となります。



方向性



- 電源線接続の際は確実に行ってください。接続が不完全な場合は、接続不良による発熱・火災の原因となります。



電源線接続

- 【D種(第3種)接地工事】アース工事は電気設備技術基準に従い確実に行ってください。アースが不完全な場合は、感電の原因となります。



アース工事

- 容易に開閉できる場所に必ず専用の開閉器を設けてください。

【電気設備技術基準による】

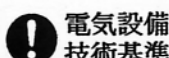

電気設備技術基準



- この器具は屋内専用です。軒下等風がふく場所には取り付けしないでください。落下の原因となります。



風

- 爆発物・揮発性引火物のある場所には、取り付けしないでください。爆発・火災の原因となります。

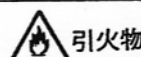

引火物

- 腐食性ガス雰囲気のある場所には、取り付けしないでください。変質・変色・絶縁不良・落下の原因となります。

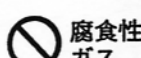

腐食性ガス

- 振動の激しい場所には取り付けしないでください。落下の原因となります。

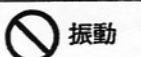

振動

注意 【誤った取り扱いをしたときに、障害または家屋・家財などの損害に結び付く可能性のあるものを示しています】

- この器具は屋内専用で周囲温度5℃～35℃の範囲で使用するように設計されています。湯気や湿気が多い場所・軒下等雨や水のかかる場所には取り付けしないでください。水の侵入による絶縁不良・感電の原因となります。



温度屋外

- この器具の定格電圧は100V±6%です。電源電圧は器具を取り付ける前に確認してください。間違えて使用しますとランプ・安定器等の寿命が短くなったり、火災の原因となります。

確認

100V



定格電圧以外

お客様へ

使用上のご注意

【いつでもご覧になれるところに、大切に保管してください】

警告 【誤った取り扱いをしたときに、死亡や重傷などに結び付く可能性のあるものを示しています】

- 殺虫剤・スプレー等の引火物の噴霧はおやめください。爆発・火災の原因となります。

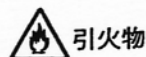

引火物



- 虫受皿に虫がたまりましたら、スイッチを切り虫受皿をはずして虫を捨ててください。虫が多くとまると、虫が燃えて火災の原因となります。

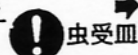

虫受皿

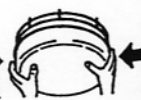

- 金属棒等で電撃格子に絶対にさわらないでください。また、器具のすきま・穴に金属物等を差し込まないでください。感電・火災・故障の原因となります。

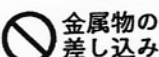

金属物の差し込み

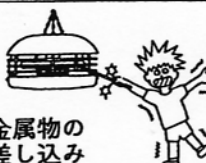

- 捕虫リボン等を電撃殺虫器といっしょに使用しないでください。捕虫リボン等が器具に張り付きますと火災の原因となります。

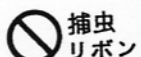

捕虫リボン

- 器具に飛びついたり揺らしたりしないでください。落下して、ケガの原因となります。

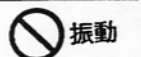

振動

- ランプや器具を布・紙等の可燃物で覆ったり、被せたり、燃えやすい物を近づけないでください。火災の原因となります。

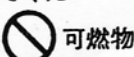

可燃物



- ランプ・グローランプ・ヒューズ等の交換やお手入れの際は、スイッチを切ってから行ってください。感電の原因となります。

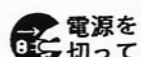

電源を切って

- ランプ交換の際は、本体表示および取扱説明書通りの器具に合った良品のランプをご使用ください。器具に合わないランプを使用しますと、過熱により器具の変色・変形・火災の原因となります。

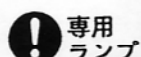

専用ランプ

- 虫受皿に薬剤・水等を入れないでください。薬剤によっては火災の原因に、またサビの原因となります。



薬剤水

-  必ず行う事項
-  必ず電源を切る
-  必ずアース線の接続を行う
-  一般的な禁止事項
-  分解禁止
-  発火注意
-  一般的な注意事項

お願い

- 雷が近づいているときは、専用開閉器を切ってください。故障の原因となります。

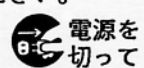

- この器具には安全装置がついております。虫受皿をはずしたり、ガードに触れたりしますと安全装置により、電源が切れるようになっております。
※故障ではありません。正しい状態になると自動的に電源が入ります。

各部のなまえ

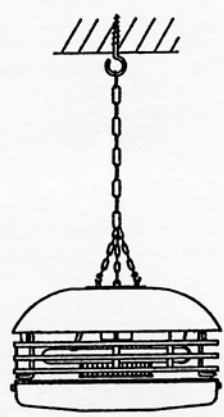
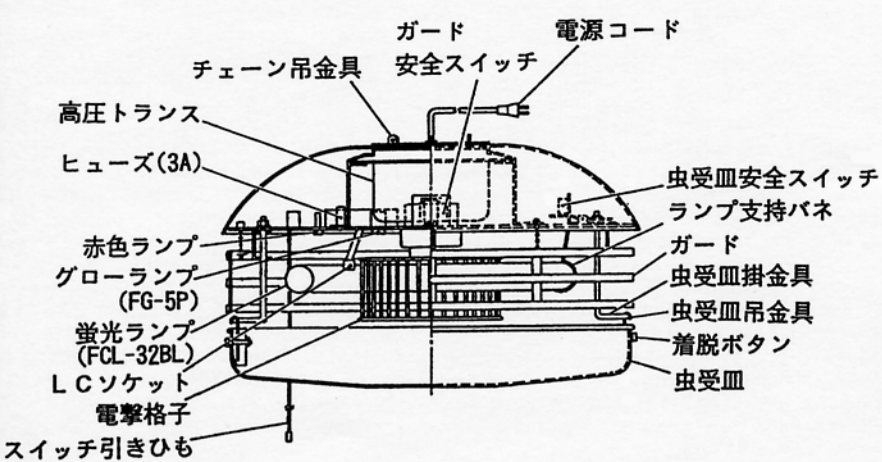

取り付け形態

付属部品

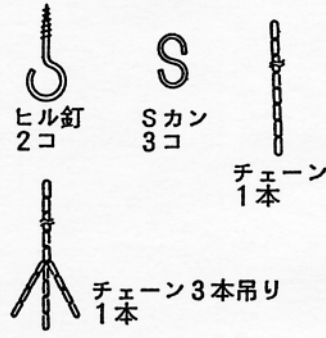

チェーン1本とヒル釘1コが余分に入っています。取り付け場所の形態によってご利用ください。

器具の取り付けかた

- ①天井に付属品のヒル釘をしっかりとねじ込んでください。取り付けが不完全な場合は落下の原因となります。
- ②本体上部のチェーン吊金具に付属品のSカンとチェーンを取り付け、本体を吊り下げてください。
※チェーンを取り付けましたらねじれないか確認し、Sカンの開いている部分をペンチ等で閉じ、チェーンの外れ止めをしてください。
- ③虫受皿の着脱ボタンを押しながら本体の虫受皿掛金具に、虫受皿吊り金具を取り付けてください。

器具の取り扱いかた

- ①専用開閉器を入(ON)にしてください。
- ②コンセントに電源コードを差し込んでください。
※電源コードはいつもきちんとコンセントに差し込んだ状態でご使用ください。
※専用のコンセントをお使いください。2個以上のコードを差し込む「たこ足配線」等はおやめください。
- ③スイッチ引きひもを引いてください。
赤色ランプとB Lランプが点灯し、電撃格子に高電圧が流れます。
- ④ご使用が終わりましたら③②①と逆の順でスイッチを切ってください。

お手入れのしかた 【お手入れの際は、必ず電源を切ってください】

- 電撃格子に虫が付着すると殺虫能力が低下します。清掃してください。
電撃格子は乾いた布でふいてください。金属部分をクレンザー・たわし・金属ブラシ等で磨かないでください。傷・腐食の原因となります。
- ランプを清掃する際は、ランプを器具から取りはずしてから、乾いた布でふいてください。
※ランプはガラス製品ですから、物にあたり落としたりしないよう、特に気をつけてください。

- ガソリン・ベンジン・シンナー等の薬品でふいたり、殺虫剤をかけたりしないでください。変色・変形の原因となります。
- 器具のよごれは乾いたやわらかい布、またはぬるま湯・中性洗剤を含ませたやわらかい布をよく絞ってふいてください。
- ソケットの樹脂部には、水・洗剤・薬品等は使用しないでください。部品の劣化・感電の原因となります。
- 器具の水洗いはおやめください。感電・故障の原因となります。

修理のお願い

- 定期的に工事店等の専門家による、点検を実施してください。使用条件・環境により異なりますが、この器具の平均的な寿命の目安は、1日10時間使用で約10年です。
- ご使用中に異常が生じたときは、お使いになるのをただちにやめ、電源を切って、お買い上げの販売店(工事店)にご相談ください。

三興電機株式会社

本社・工場 〒272-0014 千葉県市川市田尻5丁目15番16号
TEL(047)379-3311(代表) FAX(047)379-3314